

NACELLES ÉLECTRIQUES

Solutions d'ÉLEVATION DE PERSONNES



MANITOU, du télescopique



SOMMAIRE //

Nacelles verticales	p. 4
Nacelles articulées	p. 10
Nacelles articulées Bi-Energy	p. 18
Nacelles ciseaux	p. 20
Services MANITOU	p. 26
Documentation technique	p. 28

à la nacelle électrique



Leader mondial du chariot tout-terrain, MANITOU est reconnu pour **l'innovation, la sécurité et la qualité** de ses machines. MANITOU conçoit et fabrique des produits **résolument adaptés aux besoins des utilisateurs** (construction, agriculture, industrie). **La fiabilité, la performance et la simplicité des machines MANITOU**, en font un matériel à forte valeur ajoutée. C'est donc naturellement que MANITOU met toute son expertise et celle de son réseau au profit de **nacelles électriques particulièrement adaptées pour le secteur industriel.**

Découvrez un **large choix de nacelles élévatrices**, chacune répondant parfaitement aux préoccupations de votre métier, en intérieur comme en extérieur, que vous soyez loueur ou utilisateur. MANITOU, c'est aussi l'assurance d'une assistance rapide et efficace.

Tout est prévu.

Nacelles électriques 11 modèles à découvrir

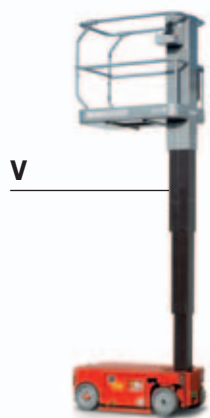

Nacelles verticales



3 MODÈLES DISPONIBLES :





(60V)



(80VJR)



(100VJR)

Compacité et maniabilité pour passer partout.

Travaillez facilement jusqu'à 10 m avec nos nacelles élévatrices verticales. **Compactes, légères et maniables**, elles sont idéales pour se faufiler dans **les endroits les plus difficiles d'accès**. Effectuez efficacement vos opérations de manutention ou de maintenance **en intérieur comme en extérieur sur des sols stabilisés**.

**“ J'accède facilement
où je veux
en toute sécurité. ”**



Nacelles verticales

60V / 80VJR / 100VJR

Grande accessibilité

Gagnez en maniabilité dans les espaces confinés, grâce au **faible encombrement au sol** de nos nacelles verticales. Quel que soit le modèle, entrer dans un bâtiment par une porte standard n'est pas un problème... Oubliez vos échelles ou échafaudages et exécutez rapidement vos opérations de maintenance, en toute simplicité et sécurité. Légères, nos gammes verticales sont **facilement transportables**, vous gagnez du temps en travaillant en toute autonomie.



Entretien minime

Réduisez notablement les coûts d'entretien. Le système télescopique est reconnu par nos clients pour sa fiabilité, sa robustesse mais aussi sa **faible maintenance**. Accédez facilement aux batteries, notamment sur le modèle 60V, grâce à un tiroir coulissant (pas de vis à retirer). La maintenance en sera d'autant plus rapide.



Terrains de prédilection du modèle **60V**

- Maintenance industrielle
- Maintenance dans les établissements publics
- Préparation de commandes
- Travaux de finition
- ...



Lieux publics : musées, hôtels



Entrepôts



Grandes surfaces

“ Même dans des endroits encombrés, je travaille sur un grand espace, sans contrainte. ”



Nacelles verticales

60V / 80VJR / 100VJR



Sécurité et stabilité

Exécutez vos opérations en hauteur ou dans des endroits encombrés sans soucis. Chaque modèle dispose d'une **excellente stabilité**, que nos ingénieurs ont rendue possible en travaillant sur le dimensionnement et le positionnement des composants. **Le confort et la stabilité** dans le panier sont obtenus grâce à la technologie du tube télescopique développé par MANITOU.

Bien que très compactes, nos VJR bénéficient d'une grande zone de travail et d'un des **meilleurs dépôts** du marché grâce à son bras pendulaire et à sa tourelle rotative.



Commandes intuitives

Pilotez simplement votre machine. Les postes de contrôle ont été conçus pour **une prise en main rapide et facile**. Les mouvements se font avec précision et en douceur grâce à des commandes proportionnelles. Travaillez **en toute sécurité et confortablement** dans les paniers spacieux de notre gamme de nacelles verticales.

Terrains de prédilection des modèles **VJR**

- **Second œuvre extérieur (sur sol stabilisé)** : peinture, pose de signalisations
- **Second œuvre intérieur** : climatisation, isolation, systèmes détection incendies, éclairage, électricité, plomberie...
- **Usages industriels** : nettoyage, entrepôts, chaînes de supermarchés, industries de production, maintenance industrielle, gestion de stocks...
- **Affichage publicitaire, gymnase, etc.**
- **Agro-alimentaire**
- ...



Lieux publics



Équipements collectifs

Nacelles articulées



5 MODÈLES DISPONIBLES :





(**120AETJ-C**) — (**150AETJ-C**) — (**170AETJ-L**) — (**150AETJ-L**) — (**170AETJ-L**)



Contournez tous les obstacles, en intérieur comme en extérieur.

Si vous travaillez dans des espaces restreints et encombrés (entrepôt, site de production, zone piétonne, etc.), cette gamme est la solution idéale. **Hauteur, charge, maniabilité, polyvalence...** Les nacelles automotrices articulées électriques MANITOU répondent à tous vos besoins, aussi bien en extérieur qu'en intérieur. **En version 3D pour encore plus d'accessibilité ou en version Bi-Energy pour plus d'autonomie...** Vous avez le choix pour trouver **la nacelle la plus adaptée à vos interventions.**

**“ J’ai une liberté
d’accès et
de mouvements
incomparable. ”**



Nacelles articulées

120AETJ-C / 150AETJ-C / 170AETJ-L / 150AETJ-L / 170AETJ-L



Compacité et légèreté

Tous nos modèles font moins de 2 m de haut bras repliés, ainsi vous pouvez accéder aisément à tous les bâtiments industriels. Les modèles dits "compacts" autorisent l'accès à des zones exigües ou encombrées, et facilitent leur entreposage à l'intérieur des sites industriels. Nos modèles sont aisément transportables, et offrent une excellente stabilité.



Déport, surplomb, hauteur

Atteignez les zones les plus éloignées avec facilité, quelle que soit la nacelle utilisée. La 120 AETJ-C possède le meilleur rapport déport/compacité de sa catégorie. La 170 AETJ-L se démarque par un déport et un surplomb d'exception pour travailler à des hauteurs et endroits différents sans avoir à déplacer la machine. Le pendulaire améliore d'autant plus la zone de travail.



Option 3D

La 120 AETJ-C et la 150 AETJ-C, équipées du pendulaire 3D, vous permettent de contourner en souplesse des obstacles tels que tuyauteries, poutres ou charpentes. Ce système de rotation accroît notablement votre accessibilité dans l'espace et donc votre productivité.

Terrains de prédilection des modèles AETJ

- Second œuvre : climatisation, isolation, systèmes détection incendies, éclairage, électricité, plomberie, peinture, pose de fenêtres, enseignes
- Usages industriels : nettoyage, entrepôts, industries de production, maintenance industrielle
- Affichage publicitaire, gymnase, etc.
- Construction, rénovation
- Industrie aéronautique : inspection, entretien, réparation
- Événementiel : préparation de salons, spectacles
- ...



Sites aéronautiques



Entrepôts

**“ Pour mes opérations
intérieures et extérieures,
tout est sous contrôle. ”**

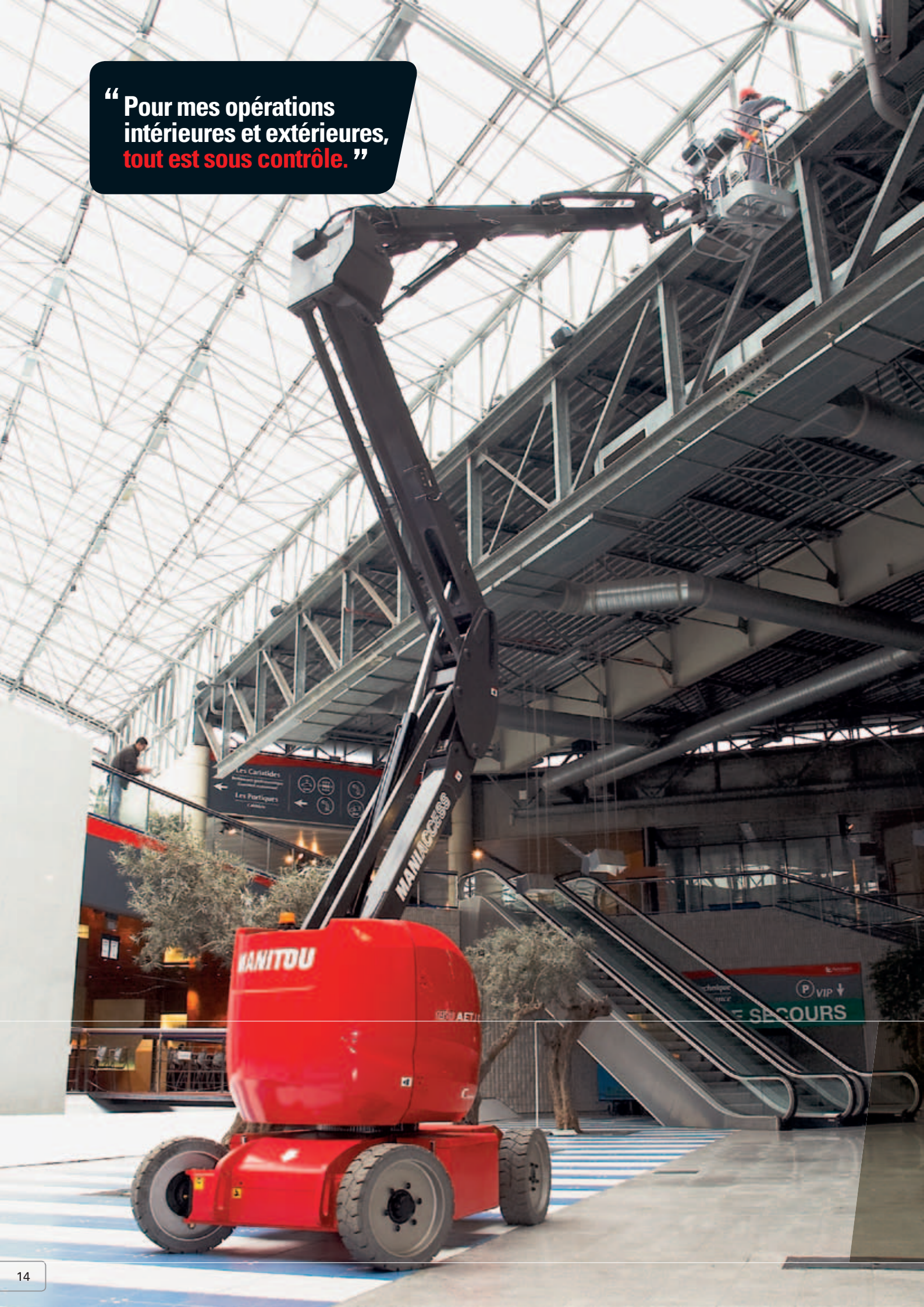

Nacelles articulées

120AETJ-C / 150AETJ-C / 170AETJ-L / 150AETJ-L / 170AETJ-L



Robustesse

Comptez sur votre machine pour longtemps. La structure renforcée des bras accroît la **rigidité** et améliore le **confort de travail**, en atténuant le balancement du panier. Sur le terrain, cette stabilité est synonyme de **sécurité, quels que soient la hauteur et le déport.**



Sécurité de travail

Travaillez en toute sérénité. Les nacelles AETJ sont équipées de **protections conformes aux directives européennes de sécurité** :

- le détecteur de dévers (l'élévation est bloquée automatiquement si le dévers est supérieur à 3° ou 5 %)
- le contrôleur de charge
- le poste de commande au panier et au sol
- le système de freinage négatif (nécessite une commande de translation pour se déverrouiller)
- la pompe de secours pour faire descendre rapidement l'opérateur en cas d'urgence...



Commandes intuitives

Maniez facilement votre machine grâce aux commandes proportionnelles intuitives, idéales pour une **prise en main rapide**. L'approche **en hauteur se fait en douceur et en sécurité.**



Terrains de prédilection des modèles AETJ

- **Second œuvre** : climatisation, isolation, systèmes détection incendies, éclairage, électricité, plomberie, peinture, pose de fenêtres, enseignes...
- **Usages industriels** : nettoyage, entrepôts, industries de production, maintenance industrielle
- **Affichage publicitaire, gymnase, etc.**
- **Construction, rénovation**
- **Industrie Aéronautique** : inspection, entretien, réparation...
- **Événementiel** : préparation de salons, spectacles
- ...



Sites industriels

“ Je gagne en
amplitude de travail
sans déplacer
ma machine. ”



Nacelles articulées

120AETJ-C / 150AETJ-C / 170AETJ-L / 150AETJ-L / 170AETJ-L



Confort du panier

Avec la gamme AETJ, vous êtes certain de travailler dans de bonnes conditions. Nos paniers sont **spacieux, robustes et sûrs**. Le plancher de la **plate-forme est ajouré** pour améliorer la visibilité vers le sol, et les **doubles lisses** évitent de se coincer les mains. Vos **outils sont toujours à portée de main** grâce aux boîtiers de rangement. Le poste de commande peut être **protégé des travaux salissants** par un capot qui assure le maintien en état de votre machine **pour une meilleure revente**.



Autonomie

Gagnez en productivité grâce aux **batteries de traction**. Leur autonomie et durée de vie plus longue répondent à vos besoins d'utilisations intensives. L'indicateur sur le poste de commande base permet de surveiller facilement l'autonomie de votre machine.



Maintenance simplifiée

La **technologie bus CAN intégrée**, permet d'obtenir un **diagnostic rapide** de votre nacelle immédiatement sur site... De plus, l'accès aux différents composants est facilité afin de réduire la durée d'immobilisation de la machine.

Terrains de prédilection des modèles **AETJ**

- **Second œuvre** : climatisation, isolation, systèmes détection incendies, éclairage, électricité, plomberie, peinture, pose de fenêtres, enseignes...
- **Usages industriels** : nettoyage, entrepôts, industries de production, maintenance industrielle
- **Affichage publicitaire, gymnase, etc.**
- **Construction, rénovation**
- **Industrie Aéronautique** : inspection, entretien, réparation...
- **Événementiel** : préparation de salons, spectacles
- ...

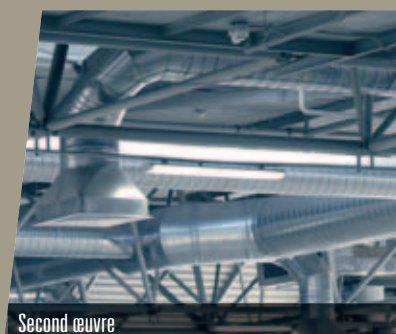

Second œuvre



Chantiers

**“ J’ai toujours
une autonomie
d’avance. ”**



Nacelles articulées

120AETJ-C / 150AETJ-C / 170AETJ-L / 150AETJ-L / 170AETJ-L



Gagnez en productivité !

Le système Bi-Energy est un **procédé innovant** qui allie le fonctionnement silencieux et non polluant d'une technologie électrique à l'autonomie d'un moteur diesel. Plus besoin de revenir au poste de charge. Idéal pour des **applications intensives** exigeant des interventions intérieures et extérieures.



Un effet longue durée

Le moteur diesel entraîne une génératrice qui **transmet l'énergie aux batteries**. Vous gagnez en autonomie par rapport au tout électrique. Lorsque les batteries sont déchargées, le moteur prend la relève vous permettant de travailler tout en rechargeant les batteries.



Utilisation intérieure et extérieure

Les nacelles Bi-Energy sont vraiment **adaptées au changement d'environnement**. Passez très facilement du mode **électrique en intérieur** (non polluant et plus économique) au mode **diesel à l'extérieur**.



Modèles semi tout-terrain

Les nacelles Bi-Energy sont équipées de pneus semi-industriels gonflés mousse. Vous pouvez intervenir en extérieur **sur terrains non stabilisés**, et en intérieur **sans marquer le sol**. Dotées d'une excellente garde au sol, elles procurent un franchissement en toute sérénité.



Terrains de prédilection des modèles **Bi-Energy**

- **Second œuvre** : climatisation, isolation, systèmes détection incendies, éclairage, électricité, plomberie, peinture, pose de fenêtres, enseignes...
- **Usages industriels** : nettoyage, entrepôts, industries de production, maintenance industrielle
- **Affichage publicitaire, gymnase, etc.**
- **Construction, rénovation**
- **Industrie Aéronautique** : inspection, entretien, réparation...
- **Événementiel** : préparation de salons, spectacles
- ...



Lieux publics

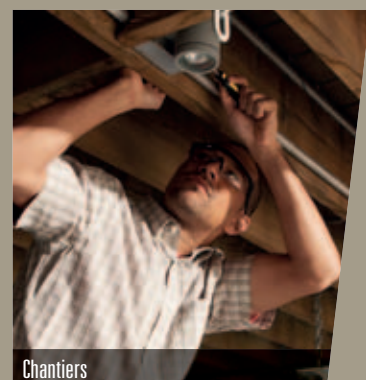

Chantiers

Nacelles ciseaux



3 MODÈLES DISPONIBLES :





(78SEC)



(100SEC)



(120SE)



Optimisez votre travail en hauteur.

Les nacelles ciseaux MANITOU sont dotées d'une **grande capacité de levage** et d'un **espace de travail extensible**. Pas besoin de monter et de descendre à répétition. Vous pouvez **tout contrôler de la plate-forme**, sans risques. Ce type de nacelles est idéal pour pénétrer dans les espaces restreints tout en emportant le matériel nécessaire au travail en hauteur... Vos interventions se font en toute sérénité.

“ Je peux me
faufiler partout
sans manquer
d'espace dans
le panier. ”



Nacelles ciseaux

78SEC / 100SEC / 120SE

Grande accessibilité

Les allées de faible largeur et les sites difficiles d'accès ne sont plus un obstacle. Dotés d'un châssis étroit, les modèles 78 et 100 SEC **pénètrent facilement par une de porte standard**. Le modèle 120 SE, quant à lui, nécessite un passage de 1.20 m. **Gagnez en maniabilité** dans les espaces restreints grâce au faible rayon de braquage et aux dimensions hors tout réduites.



Commandes intuitives

Maniez facilement votre engin grâce aux **commandes intuitives**. La conduite souple et douce de la machine vous assure confort et sécurité de travail. L'indicateur sur le poste de commande permet de **surveiller facilement l'autonomie de votre machine**.



Terrains de prédilection des modèles SEC/SE

- Second œuvre : peinture, éclairage, électricité, isolation, climatisation...
- Nettoyage industriel
- Inventaires
- Opérations événementielles (en intérieur)
- ...



Sites de production



Chantiers



Bureaux

**“ Je réalise mes travaux
en hauteur, avec tout le
matériel dont j’ai besoin. ”**



Nacelles ciseaux

78SEC / 100SEC / 120SE

Autonomie

Exécutez vos manutentions plus longtemps. Nos nacelles ciseaux disposent d'un **système ECU** (Electronic Control Unit) améliorant **l'efficacité et la durée de vie de la batterie**. Vous gagnez en productivité.



Robustesse et sécurité

Travaillez en confiance à 7.8 m, 10 m ou 12 m. Les nacelles 78/100 SEC et 120 SE sont pourvues de doubles ciseaux à bras renforcés, au diamètre d'axes surdimensionnés. Un **revêtement antidérapant** du panier contribue à votre sécurité.



Terrains de prédilection des modèles **SEC/SE**

- **Second œuvre** : peinture, éclairage, électricité, climatisation, isolation...
- **Nettoyage industriel**
- **Inventaires**
- **Opérations événementielles** (en intérieur)
- **Logistique**
- ...



Sites industriels



Chantiers

Services MANITOU



La proximité et la disponibilité dont vous avez besoin

Profitez d'une infrastructure à votre service ! Au-delà de la proximité géographique, vous pouvez vous appuyer sur les compétences techniques et les conseils de vos interlocuteurs MANITOU, lors de l'achat, et tout au long de la vie de votre nacelle. Pour vous permettre de travailler dans les meilleures conditions, MANITOU vous garantit des délais de livraison optimaux pour les pièces de rechange de votre matériel.





La réactivité et l'expertise technique que vous attendez d'un partenaire

Pour le suivi technique de votre matériel appuyez-vous sur des professionnels expérimentés ! Vous pouvez accéder à la tranquillité d'esprit de tout possesseur de MANITOU en faisant appel aux experts MANITOU, formés régulièrement sur nos gammes de produits et disponibles pour répondre à vos questions que vous soyez entrepreneur ou loueur. Les interventions d'entretien ou de maintenance s'effectuent sur le lieu d'exploitation sur simple appel téléphonique et dans les délais prévus. Selon votre mode de gestion vous pouvez planifier et lisser vos charges d'entretien en bénéficiant de nos offres de contrat de maintenance et/ou extension de garantie.

Un financement sur-mesure pour préserver votre trésorerie



Envisagez sereinement l'achat de votre nacelle en utilisant les solutions de financement MANITOU*! Vous disposez de solutions simples et adaptées à vos besoins et à la saisonnalité. Si vous souhaitez investir rapidement sans pénaliser votre trésorerie, pensez à nous demander une approche personnalisée tenant compte de votre situation.

* Solutions Manitou Finance disponibles dans certains pays.

“ Je peux compter sur la **fiabilité des machines et des équipes MANITOU.** ”



60 V

	60 V
 Hauteur de travail	5.70 m
Hauteur de plate-forme	3.70 m
 Capacité	227
Nombre de personnes (int./ext.)	2/1
Panier (Largeur x Longueur)	0.74 m x 1.04 m
 1. Largeur hors tout	0.76 m
2. Longueur hors tout	1.36 m
3. Hauteur hors tout	1.70 m
4. Rayon de braquage intérieur	0.37 m
5. Rayon de braquage extérieur	1.40 m
6. Garde au sol	7.60 cm
7. Empattement	0.98 m
 Vitesse de translation	3.65 km/h
Vitesse de travail	1.00 km/h
 Pente franchissable	25%
Dévers admissible	2° - 3%
 Pneumatiques	30.50 mm dia.
Roues motrices	2 (avant)
Roues directrices	2 (avant)
 Poids (peut varier en fonction des options et standards du pays)	776 kg
 Batteries	220 Ah / 24 V
Chargeur intégré	20 Ah / 24 V

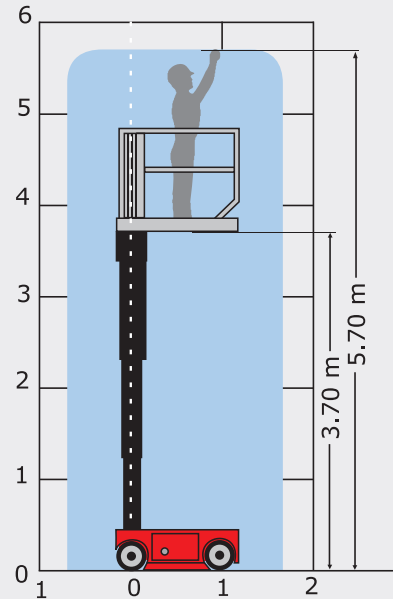

Équipements standards

- Commandes proportionnelles
- Translation possible à hauteur maximale
- Alarme sonore et témoin lumineux de dévers et surcharge
- Chargeur intégré
- Descente manuelle de secours
- Freinage de type négatif
- Avertisseur sonore dans le panier
- Horamètre
- Indicateur de témoin de charge batteries
- Anneaux d'élingage
- Aide au diagnostic intégré
- Barre anti-renversement
- Roues à bandages non marquantes

Équipements optionnels

- Rapport de vérification initiale avant mise en service
- Harnais de sécurité

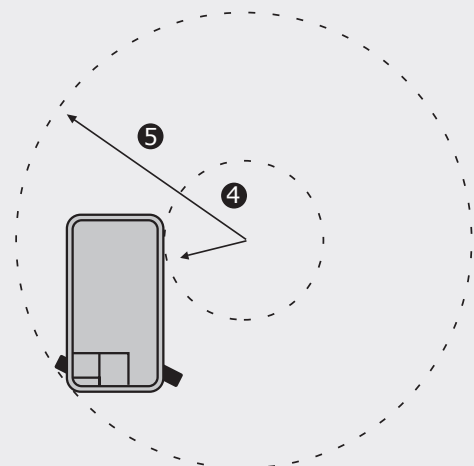
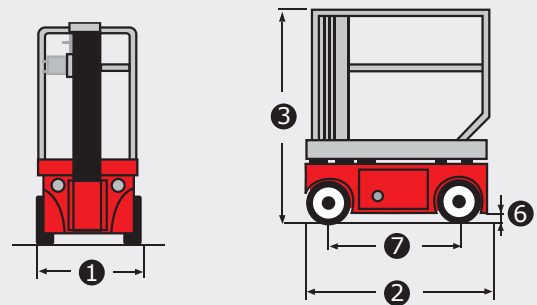









Cette publication présente le descriptif des versions et possibilités de configuration des produits MANITOU qui peuvent différer en équipement. Les équipements présentés dans cette brochure peuvent être de série, en option, ou non disponibles suivant les versions. MANITOU se réserve le droit, à tout moment et sans préavis, de modifier les spécifications décrites et représentées. Les spécifications portées n'engagent pas le constructeur. Pour plus de détails, contactez votre concessionnaire MANITOU. Document non contractuel. Présentation des produits non contractuelle. Liste des spécifications non exhaustive. Les logos ainsi que l'identité visuelle de l'entreprise sont la propriété de MANITOU et ne peuvent être utilisés sans autorisation. Tous droits réservés. Les photos et schémas contenus dans la présente brochure ne sont fournis qu'à des fins de consultation et à titre indicatif.

MANITOU BF SA - Société anonyme à conseil d'administration - Capital social : 39 547 824 euros - 857 802 508 RCS Nantes



80 VJR / 100 VJR

	80 VJR	100 VJR
 Hauteur de travail	7.70 m	9.90 m
Hauteur de plate-forme	5.70 m	7.90 m
Hauteur d'articulation	4.23 m	6.67 m
Déport	3.25 m	3.15 m
 Débattement du pendulaire	+70° / - 70°	
Rotation du panier	+70° / - 70°	
Rotation tourelle	350°	
 Capacité	200 kg	
Nombre de personnes (int./ext.)	2/1	
Panier (Largeur x Longueur)	0.90 x 0.75 m	
 1. Largeur hors tout	0.99 m	
2. Longueur hors tout	2.95 m	2.82 m
3. Hauteur hors tout	1.99 m	
4. Rayon de braquage intérieur	0.49 m	
5. Rayon de braquage extérieur	1.98 m	
6. Garde au sol	10 cm	
7. Empattement	1.20 m	
 Vitesse de translation	4.50 km/h	
Vitesse de travail	0.65 km/h	
 Pente franchissable	25%	
Dévers admissible	2° - 3.5%	
 Pneumatiques	16-5-11 1/4	
Roues motrices	2 (arrière)	
Roues directrices	2 (avant)	
 Poids (peut varier en fonction des options et standards du pays)	2250 kg	2650 kg
 Batteries	250 Ah (C5) / 24 V	
Chargeur intégré	30 Ah / 24 V	

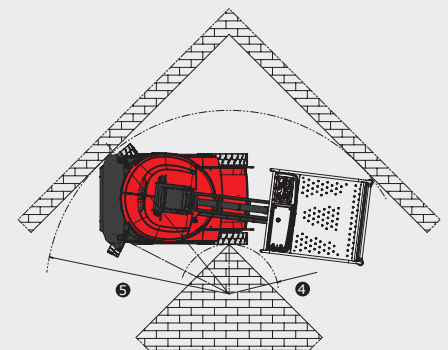
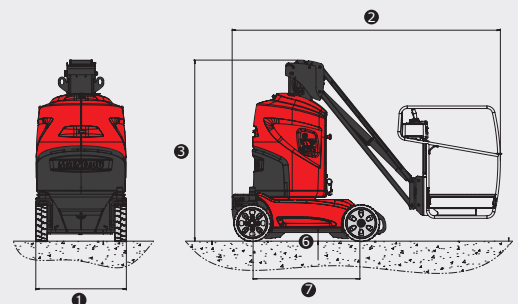
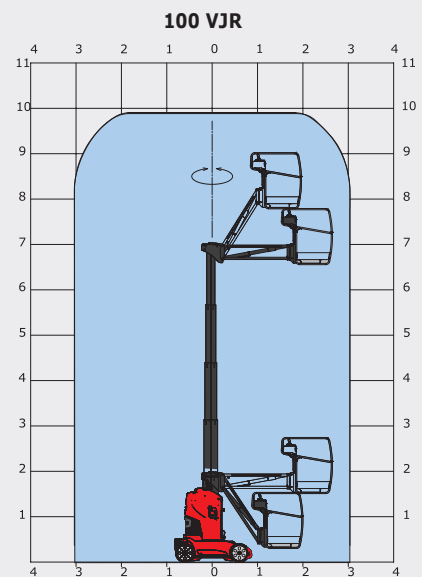
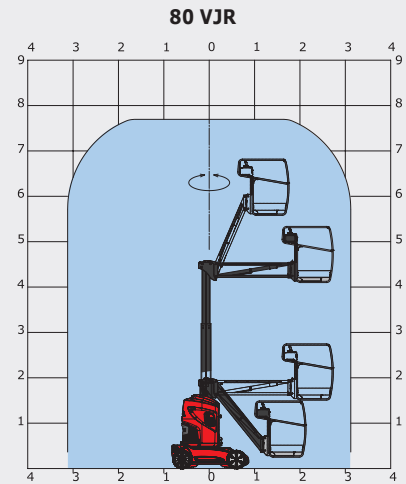

Équipements standards

- Commandes proportionnelles
- Translation possible à hauteur maximale
- Alarme sonore et témoin lumineux de dévers et surcharge
- Chargeur intégré
- Descente manuelle de secours
- Freinage de type négatif
- Avertisseur sonore dans le panier
- Horamètre
- Indicateur de témoin de charge batteries
- Anneaux d'élingage
- Aide au diagnostic intégré
- Roues à bandages non marquants
- Roues à bandage cranté non marquantes
- Roues tous chemins non marquantes
- Panier avec planché ajouré
- Technologie bus CAN
- Boîte à outils dans le panier

Équipements optionnels

- Feux à éclats
- Phare de travail
- Prédisposition air
- Prédisposition eau
- Prise 230 V avec disjoncteur différentiel
- Peinture spéciale
- Huile biodégradable
- Remplissage centralisé des batteries
- Rapport de vérification initiale avant mise en service
- Harnais de sécurité
- Huile grand froid
- Batterie gel

Cette publication présente le descriptif des versions et possibilités de configuration des produits MANITOU qui peuvent différer en équipement. Les équipements présentés dans cette brochure peuvent être de série, en option, ou non disponibles suivant les versions. MANITOU se réserve le droit, à tout moment et sans préavis, de modifier les spécifications décrites et représentées. Les spécifications portées n'engagent pas le constructeur. Pour plus de détails, contactez votre concessionnaire MANITOU. Document non contractuel. Présentation des produits non contractuelle. Liste des spécifications non exhaustive. Les logos ainsi que l'identité visuelle de l'entreprise sont la propriété de MANITOU et ne peuvent être utilisés sans autorisation. Tous droits réservés. Les photos et schémas contenus dans la présente brochure ne sont fournis qu'à des fins de consultation et à titre indicatif.

MANITOU BF SA - Société anonyme à conseil d'administration - Capital social : 39 547 824 euros - 857 802 508 RCS Nantes



120 AETJ-C

		120 AETJ-C
	Hauteur de travail	11.95 m
	Hauteur de plate-forme	9.95 m
	Hauteur d'articulation	4.77 m
	Déport	7.00 m
	Débattement du pendulaire	+70° / -70°
	Rotation du pendulaire (option 3D)	+70° / -70°
	Rotation du panier	140°
	Rotation tourelle	355°
	Capacité	200 kg
	Nombre de personnes (int./ext.)	2/2
	Panier (Largeur x Longueur)	1.20 x 0.92 m
	1. Largeur hors tout	1.20 m
	2. Longueur hors tout	5.48 m
	3. Hauteur hors tout	1.99 m
	4. Longueur hors tout repliée (stockage)	3.74 m
	5. Hauteur hors tout repliée (stockage)	2.16 m
	6. Rayon de braquage intérieur	1.55 m
	7. Rayon de braquage extérieur	3.25 m
	8. Rayon de braquage extérieur (option 3D)	3.44 m
	9. Garde au sol	10 cm
	10. Empattement	1.65 m
	Vitesse de translation	6 km/h
	Vitesse de travail	0.60 km/h
	Pente franchissable	25%
	Dévers admissible	3° - 5%
	Pneumatiques	0.60 x 0.19 m
	Roues motrices	2 (arrière)
	Roues directrices	2 (avant)
	Poids	6660 kg
	(peut varier en fonction des options et standards du pays)	
	Batteries	240 Ah / 2 x 24 V
	Chargeur intégré	30 Ah / 48 V

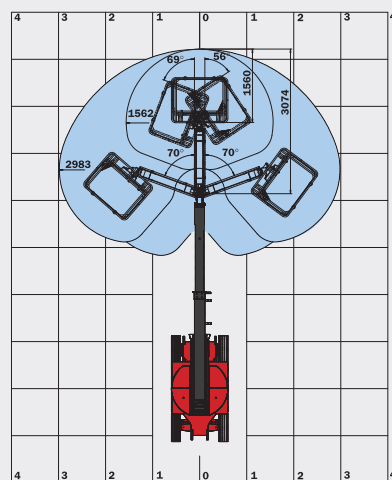
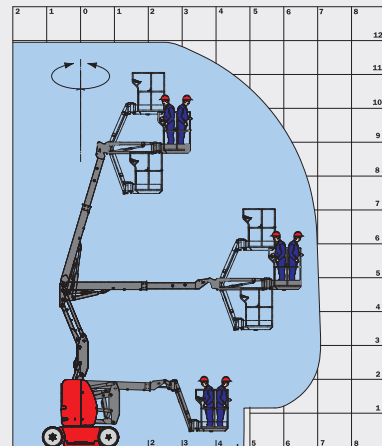

Option 3D : Rotation du pendulaire

Équipements standards

- Commandes proportionnelles
- Translation possible à hauteur maximale
- Alarme sonore et témoin lumineux de dévers et surcharge
- Chargeur intégré
- Descente manuelle de secours
- Freinage de type négatif
- Avertisseur sonore dans le panier
- Horamètre
- Indicateur de témoin de charge batteries
- Anneaux d'élingage
- Aide au diagnostic intégré
- Prédisposition 220 V
- Barre anti-renversement
- Roues à bandages non marquantes
- Panier avec planché ajouré
- Technologie bus CAN
- Boîte à outils dans le panier

Équipements optionnels

- Feux à éclats
- Phare de travail
- Prédisposition air
- Prédisposition eau
- Prise 230 V avec disjoncteur différentiel
- Peinture spéciale
- Huile biodégradable
- Rotation du bras pendulaire (3D)
- Batterie forte capacité (300 Ah / 2 x 24 V)
- Remplissage centralisé des batteries
- Bip sur translation
- Bip sur tous mouvements
- Capot de protection pupitre
- Rapport de vérification initiale avant mise en service
- Harnais de sécurité

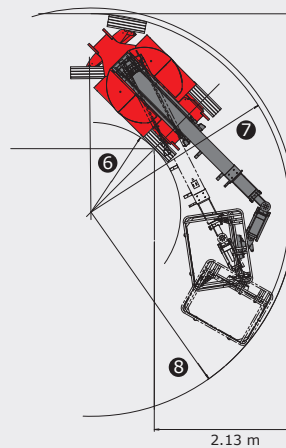
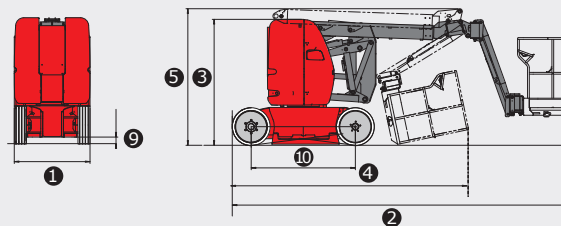

Cette publication présente le descriptif des versions et possibilités de configuration des produits MANITOU qui peuvent différer en équipement. Les équipements présentés dans cette brochure peuvent être de série, en option, ou non disponibles suivant les versions. MANITOU se réserve le droit, à tout moment et sans préavis, de modifier les spécifications décrites et représentées. Les spécifications portées n'engagent pas le constructeur. Pour plus de détails, contactez votre concessionnaire MANITOU. Document non contractuel. Présentation des produits non contractuelle. Liste des spécifications non exhaustive. Les logos ainsi que l'identité visuelle de l'entreprise sont la propriété de MANITOU et ne peuvent être utilisés sans autorisation. Tous droits réservés. Les photos et schémas contenus dans la présente brochure ne sont fournis qu'à des fins de consultation et à titre indicatif.

MANITOU BF SA - Société anonyme à conseil d'administration - Capital social : 39 547 824 euros - 857 802 508 RCS Nantes



150 AETJ-C

		150 AETJ-C
	Hauteur de travail	15 m
	Hauteur de plate-forme	13 m
	Hauteur d'articulation	7 m
	Déport	7.60 m
	Débattement du pendulaire	+70° / -70°
	Rotation du pendulaire (option 3D)	+70° / -70°
	Rotation du panier	140°
	Rotation tourelle	355°
	Capacité	200 kg
	Nombre de personnes (int./ext.)	2/2
	Panier (Largeur x Longueur)	1.20 x 0.96 m
	1. Largeur hors tout	1.50 m
	2. Longueur hors tout	6.05 m
	3. Hauteur hors tout	1.97 m
	4. Longueur hors tout repliée (stockage)	4.40 m
	5. Hauteur hors tout repliée (stockage)	2.08 m
	6. Rayon de braquage intérieur	1.87 m
	7. Rayon de braquage extérieur	3.96 m
	8. Rayon de braquage panier	4.82 m
	9. Garde au sol	14 cm
	10. Empattement	2.00 m
	Vitesse de translation	5 km/h
	Vitesse de travail	0.60 km/h
	Pente franchissable	25%
	Dévers admissible	3° - 5%
	Pneumatiques	0.60 x 0.19 m
	Roues motrices	2 (arrière)
	Roues directrices	2 (avant)
	Poids	6700 kg
	(peut varier en fonction des options et standards du pays)	
	Batteries	240 Ah / 2 x 24 V
	Chargeur intégré	45 Ah / 48 V

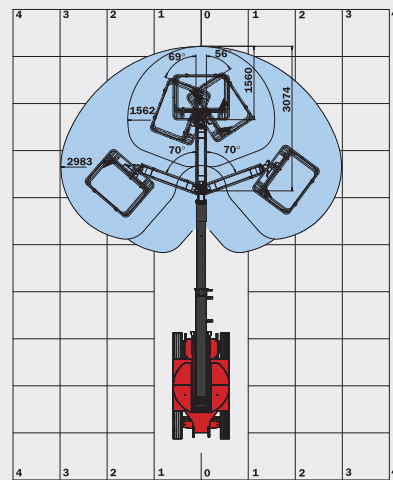
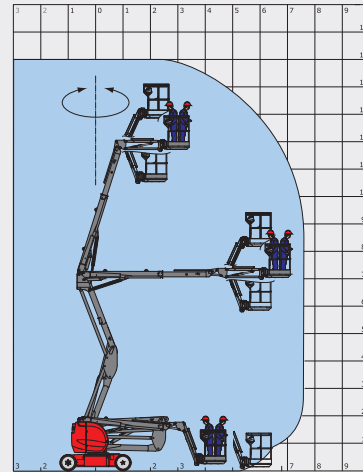

Option 3D : Rotation du pendulaire

Équipements standards

- Commandes proportionnelles
- Translation possible à hauteur maximale
- Alarme sonore et témoin lumineux de dévers et surcharge
- Chargeur intégré
- Descente manuelle de secours
- Freinage de type négatif
- Avertisseur sonore dans le panier
- Horamètre
- Indicateur de témoin de charge batteries
- Anneaux d'élingage
- Aide au diagnostic intégré
- Prédisposition 220 V
- Roues à bandage cranté non marquantes
- Panier avec planché ajouré
- Technologie bus CAN
- Boîte à outils dans le panier

Équipements optionnels

- Feux à éclats
- Phare de travail
- Prédisposition air
- Prédisposition eau
- Prise 230 V avec disjoncteur différentiel
- Peinture spéciale
- Huile biodégradable
- Rotation du bras pendulaire (3D)
- Batteries forte capacité (360 Ah)
- Remplissage centralisé des batteries
- Bip sur translation
- Bip sur tous mouvements
- Capot de protection pupitre
- Rapport de vérification initiale avant mise en service
- Harnais de sécurité

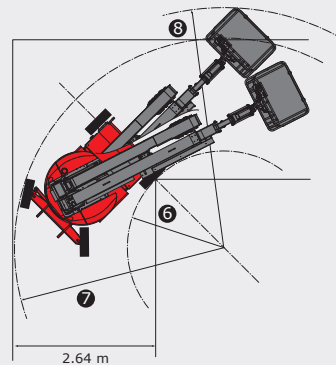
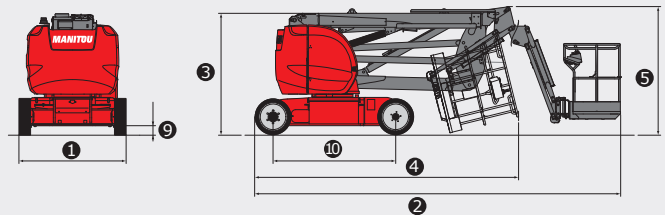

Cette publication présente le descriptif des versions et possibilités de configuration des produits MANITOU qui peuvent différer en équipement. Les équipements présentés dans cette brochure peuvent être de série, en option, ou non disponibles suivant les versions. MANITOU se réserve le droit, à tout moment et sans préavis, de modifier les spécifications décrites et représentées. Les spécifications portées n'engagent pas le constructeur. Pour plus de détails, contactez votre concessionnaire MANITOU. Document non contractuel. Présentation des produits non contractuelle. Liste des spécifications non exhaustive. Les logos ainsi que l'identité visuelle de l'entreprise sont la propriété de MANITOU et ne peuvent être utilisés sans autorisation. Tous droits réservés. Les photos et schémas contenus dans la présente brochure ne sont fournis qu'à des fins de consultation et à titre indicatif.

MANITOU BF SA - Société anonyme à conseil d'administration - Capital social : 39 547 824 euros - 857 802 508 RCS Nantes



170 AETJ-L

		170 AETJ-L
	Hauteur de travail	16.90 m
	Hauteur de plate-forme	14.90 m
	Hauteur d'articulation	7.15 m
	Déport	9.40 m
	Débattement du pendulaire	+70° / -70°
	Rotation du pendulaire (option 3D)	+70° / -70°
	Rotation du panier	140°
	Rotation tourelle	355°
	Capacité	200 kg
	Nombre de personnes (int./ext.)	2/2
	Panier (Largeur x Longueur)	1.20 x 0.96 m
	1. Largeur hors tout	1.75 m
	2. Longueur hors tout	6.84 m
	3. Hauteur hors tout	1.97 m
	4. Longueur hors tout repliée (stockage)	5.12 m
	5. Hauteur hors tout repliée (stockage)	2.04 m
	6. Rayon de braquage intérieur	1.97 m
	7. Rayon de braquage extérieur	4.30 m
	8. Rayon de braquage panier	5.60 m
	9. Garde au sol	14 cm
	10. Empattement	2.00 m
	Vitesse de translation	5 km/h
	Vitesse de travail	0.60 km/h
	Pente franchissable	22%
	Dévers admissible	3° - 5%
	Pneumatiques	0.60 x 0.19 m
	Roues motrices	2 (arrière)
	Roues directrices	2 (avant)
	Poids	6910 kg
	(peut varier en fonction des options et standards du pays)	
	Batteries	240 Ah / 2 x 24 V
	Chargeur intégré	45 Ah / 48 V

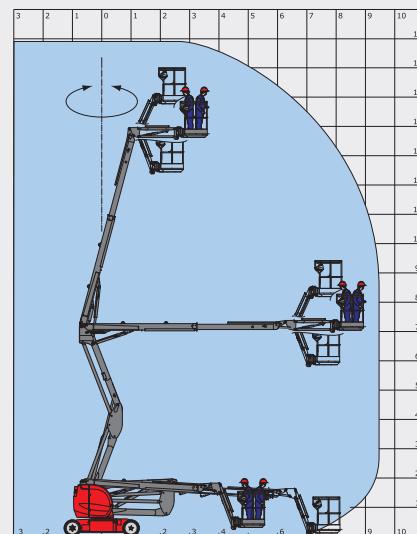

Équipements standards

- Commandes proportionnelles
- Translation possible à hauteur maximale
- Alarme sonore et témoin lumineux de dévers et surcharge
- Chargeur intégré
- Descente manuelle de secours
- Freinage de type négatif
- Avertisseur sonore dans le panier
- Horamètre
- Indicateur de témoin de charge batteries
- Anneaux d'élingage
- Aide au diagnostic intégré
- Prédisposition 220 V
- Roues à bandage cranté non marquantes
- Panier avec planché ajouré
- Technologie bus CAN
- Boîte à outils dans le panier

Équipements optionnels

- Feux à éclats
- Phare de travail
- Prédisposition air
- Prédisposition eau
- Prise 230 V avec disjoncteur différentiel
- Peinture spéciale
- Huile biodégradable
- Batteries forte capacité (360 Ah)
- Remplissage centralisé des batteries
- Bip sur translation
- Bip sur tous mouvements
- Capot de protection pupitre
- Rapport de vérification initiale avant mise en service
- Harnais de sécurité

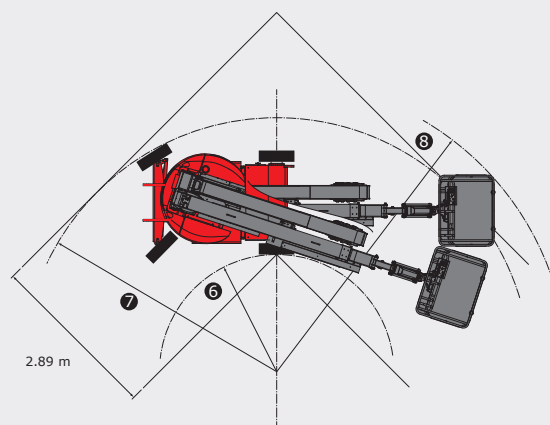
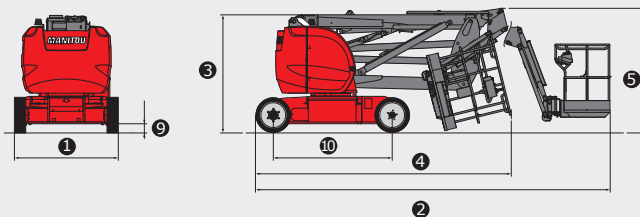

150 AETJ-L / 170 AETJ-L



	150 AETJ-L	170 AETJ-L
Hauteur de travail	15.40 m	17 m
Hauteur de plate-forme	13.40 m	15 m
Hauteur d'articulation	7.27 m	
Déport	7.81 m	9.43 m
Débattement du pendulaire	+70° / -70°	
Rotation du panier	140°	
Rotation tourelle	355°	
Capacité	230 kg	
Nombre de personnes (int./ext.)	2/2	
Panier (Largeur x Longueur)	1.20 x 0.92 m	
1. Largeur hors tout	1.90 m	
2. Longueur hors tout	6.10 m	6.97 m
3. Hauteur hors tout	2.10 m	
4. Longueur hors tout repliée (stockage)	4.53 m	5.25 m
5. Hauteur hors tout repliée (stockage)	2.13 m	
6. Rayon de braquage intérieur	1.97 m	
7. Rayon de braquage extérieur	4.27 m	
8. Rayon de braquage panier	4.85 m	
9. Garde au sol	17.5 cm	
10. Empattement	2.20 m	
Vitesse de translation	6 km/h	
Vitesse de travail	0.60 km/h	
Pente franchissable	25%	21%
Dévers admissible	5° - 9%	
Pneumatiques	27-10-12	
Roues motrices	2 (arrière)	
Roues directrices	2 (avant)	
Poids	6435 kg	7435 kg
<small>(peut varier en fonction des options et standards du pays)</small>		
Batteries	300 Ah / 2 x 24 V	
Chargeur intégré	45 Ah / 48 V	
Moteur	Lombardini FOCS 702 refroidissement par eau	
Puissance	9.20 kW	
Génératrice	5.70 kW / 48 V - 100 Amp / 2500 tr/min	

Équipements standards

- Commandes proportionnelles
- Translation possible à hauteur maximale
- Alarme sonore et témoin lumineux de dévers et surcharge
- Chargeur intégré
- Descente manuelle de secours
- Freinage de type négatif
- Avertisseur sonore dans le panier
- Horamètre
- Indicateur de témoin de charge batteries
- Anneaux d'élingage
- Aide au diagnostic intégré
- Prédisposition 220 V
- Roues tous chemins non marquantes
- Panier avec planché ajouré
- Technologie bus CAN
- Boîte à outils dans le panier

Équipements optionnels

- Feux à éclats
- Phare de travail
- Prédisposition air
- Prédisposition eau
- Prise 230 V avec disjoncteur différentiel
- Peinture spéciale
- Huile biodégradable
- Remplissage centralisé des batteries
- Bip sur translation
- Bip sur tous mouvements
- Rapport de vérification initiale avant mise en service
- Harnais de sécurité
- Huile grand froid
- Batterie gel

150 AETJ-L

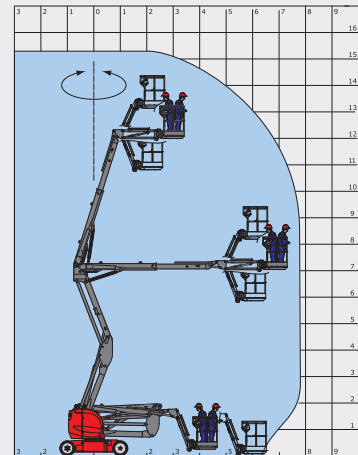

170 AETJ-L

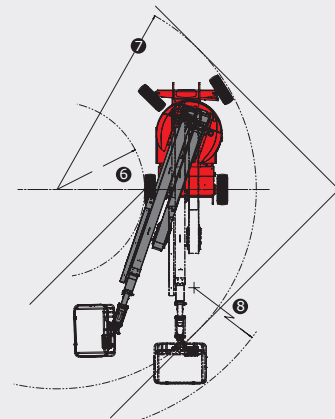
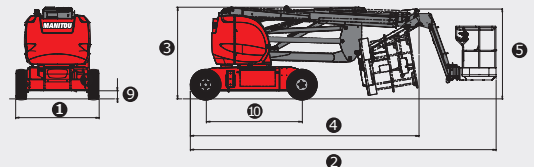
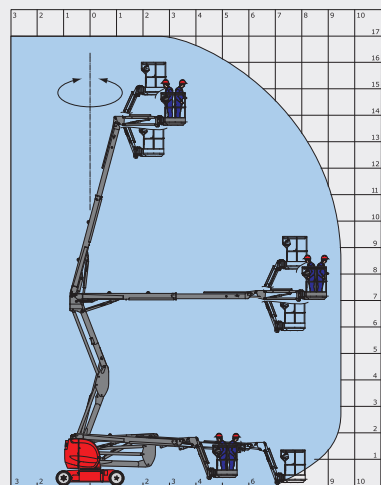









Cette publication présente le descriptif des versions et possibilités de configuration des produits MANITOU qui peuvent différer en équipement. Les équipements présentés dans cette brochure peuvent être de série, en option, ou non disponibles suivant les versions. MANITOU se réserve le droit, à tout moment et sans préavis, de modifier les spécifications décrites et représentées. Les spécifications portées n'engagent pas le constructeur. Pour plus de détails, contactez votre concessionnaire MANITOU. Document non contractuel. Présentation des produits non contractuelle. Liste des spécifications non exhaustive. Les logos ainsi que l'identité visuelle de l'entreprise sont la propriété de MANITOU et ne peuvent être utilisés sans autorisation. Tous droits réservés. Les photos et schémas contenus dans la présente brochure ne sont fournis qu'à des fins de consultation et à titre indicatif.

MANITOU BF SA - Société anonyme à conseil d'administration - Capital social : 39 547 824 euros - 857 802 508 RCS Nantes



78 SEC / 100 SEC

	78 SEC	100 SEC
 Hauteur de travail	7.79 m	9.92 m
Hauteur de plate-forme	5.79 m	7.92 m
 Capacité	227 kg	
Nombre de personnes (int./ext.)	2/1	2/-
Panier (Largeur x Longueur)	2.54 x 0.74 m	3.18 x 0.81 m
 1. Largeur hors tout	0.81 m	
2. Longueur hors tout	1.83 m	2.44 m
3. Hauteur hors tout	2.10 m	2.26 m
4. Longueur hors tout (extension dépliée)	2.74 m	3.33 m
5. Hauteur hors tout repliée (stockage)	1.75 m	1.91 m
6. Rayon de braquage intérieur	0 m	
7. Rayon de braquage extérieur	1.55 m	2.13 m
8. Garde au sol	6 cm	9 cm
9. Empattement	1.32 m	1.85 m
 Vitesse de translation	4 km/h	3.50 km/h
Vitesse de travail	0.80 km/h	
Vitesse d'élévation (montée/descente)	16/25 s	30/40 s
 Pente franchissable	25%	
 Pneumatiques (solides non marquants)	30 x 11 x 20 cm	38 x 13 x 28 cm
Roues motrices	2 (avant)	2 (avant)
Roues directrices	2 (avant)	2 (avant)
 Poids (peut varier en fonction des options et standards du pays)	1503 kg	1959 kg
 Batteries	225 Ah / 4 x 6 V	
Chargeur intégré	19 Ah / 24 V	

Équipements standards



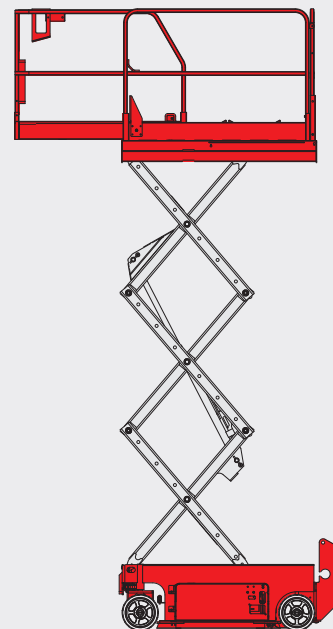
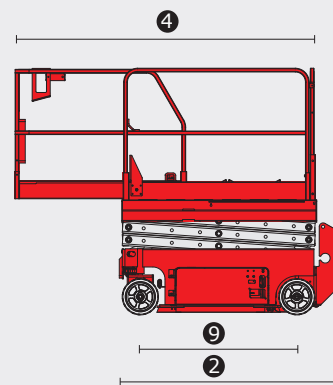
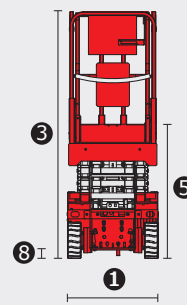

- Commandes proportionnelles
- Translation possible à hauteur maximale
- Alarme sonore et témoin lumineux de dévers et surcharge
- Chargeur intégré
- Descente manuelle de secours
- Freinage de type négatif
- Avertisseur sonore dans le panier
- Horamètre
- Indicateur de témoin de charge batteries
- Anneaux d'élingage
- Aide au diagnostic intégré
- Prédisposition 220 V
- Barre anti-renversement
- Roues à bandages non marquants
- Portillon d'accès à la plate-forme
- Gardes corps repliables pour passage de portes
- Freins à disques multiples sur roue arrière
- Boîtier de commande amovible
- Feux à éclats

Équipements optionnels

- Phare de travail
- Prédisposition air
- Peinture spéciale
- Bip sur tous mouvements
- Rapport de vérification initiale avant mise en service
- Harnais de sécurité



120 SE

		120 SE
	Hauteur de travail	11.75 m
	Hauteur de plate-forme	9.75 m
	Capacité	318 kg
	Nombre de personnes (int./ext.)	2/1
	Panier (Largeur x Longueur)	3.18 x 1.15 m
	1. Largeur hors tout	1.17 m
	2. Longueur hors tout	2.44 m
	3. Hauteur hors tout	2.39 m
	4. Longueur hors tout (extension dépliée)	3.33 m
	5. Hauteur hors tout repliée (stockage)	1.80 m
	6. Rayon de braquage intérieur	0 m
	7. Rayon de braquage extérieur	2.29 m
	8. Garde au sol	10 cm
	9. Empattement	1.85 m
	Vitesse de translation	3.50 km/h
	Vitesse de travail	0.80 km/h
	Temps d'élévation (montée/descente)	57/35 s
	Pente franchissable	25%
	Pneumatiques (solides non marquants)	38 x 13 x 28 cm
	Roues motrices	2 (avant)
	Roues directrices	2 (avant)
	Poids (peut varier en fonction des options et standards du pays)	2781 kg
	Batteries	225 Ah / 4 x 6 V
	Chargeur intégré	19 Ah / 24 V

Équipements standards

Commandes proportionnelles
Translation possible à hauteur maximale
Alarme sonore et témoin lumineux de dévers et surcharge
Chargeur intégré
Descente manuelle de secours
Freinage de type négatif
Avertisseur sonore dans le panier
Horamètre
Indicateur de témoin de charge batteries
Anneaux d'élingage
Aide au diagnostic intégré
Prédisposition 220 V
Barre anti-renversement
Roues à bandages non marquants
Portillon d'accès à la plate-forme
Gardes corps repliables pour passage de portes
Freins à disques multiples sur roue arrière
Boîtier de commande amovible
Feux à éclats

Équipements optionnels

Phare de travail
Prédisposition air
Peinture spéciale
Bip sur tous mouvements
Rapport de vérification initiale avant mise en service
Harnais de sécurité

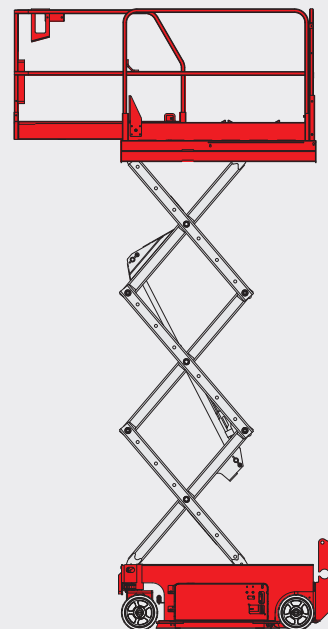
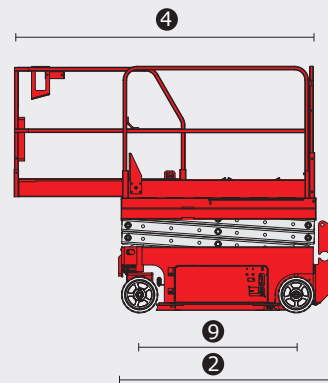
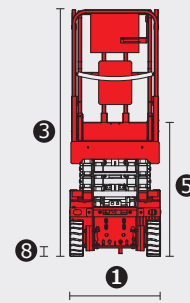

Votre concessionnaire **MANITOU** :



Siège social :
B.P. 249 - 430 rue de l'Aubinière - 44158 Ancenis Cedex - France
Tél.: 00 33 (0)2 40 09 10 11 - Fax: 00 33 (0)2 40 83 36 88
www.manitou.com